

鱼尾支架使用指南

安装示意图

1 x 鱼尾支架

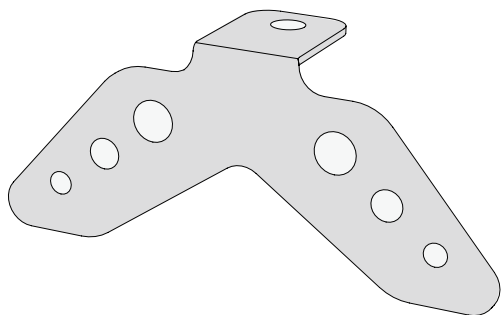

2 x M4 螺丝 (12mm)

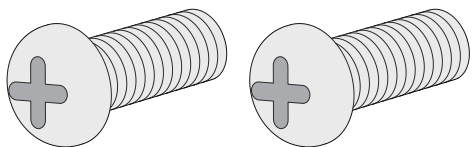

2 x M4 螺母

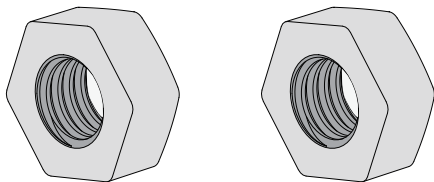

步骤 1: 参考以下 2 种示意图, 选择合适的方式将设备稳固地安装至鱼尾支架上。

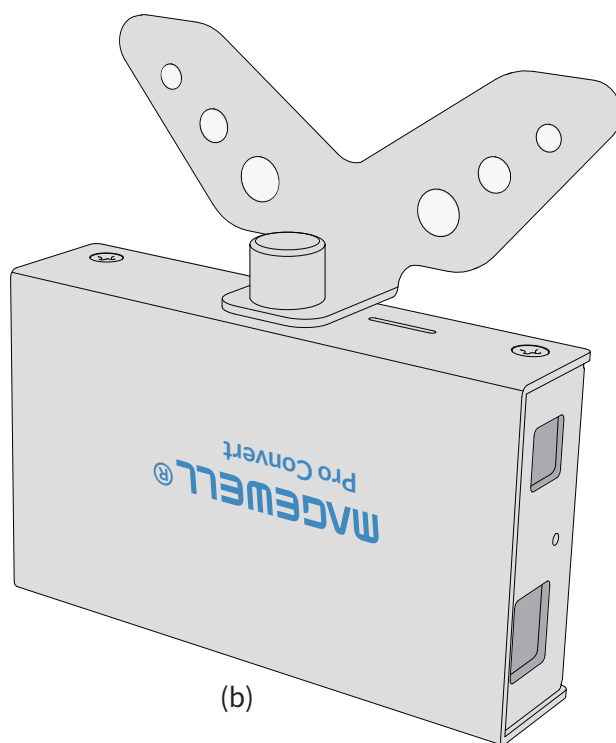
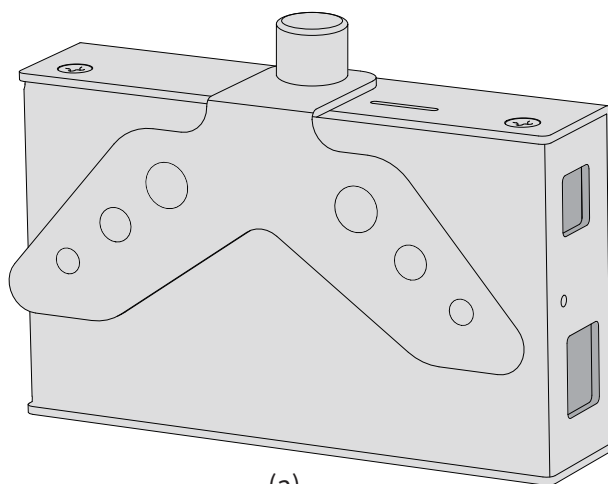

步骤 2：参考以下 2 种示意图，选择合适的方式将鱼尾支架稳固地安装至设备上。

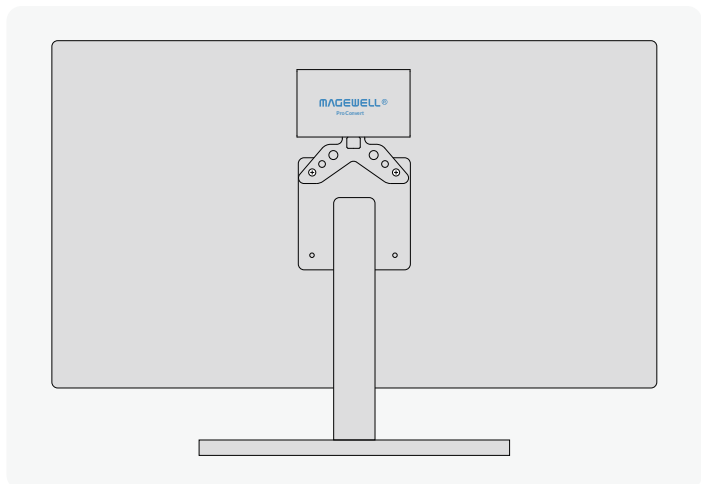

固定在 VESA 支架上

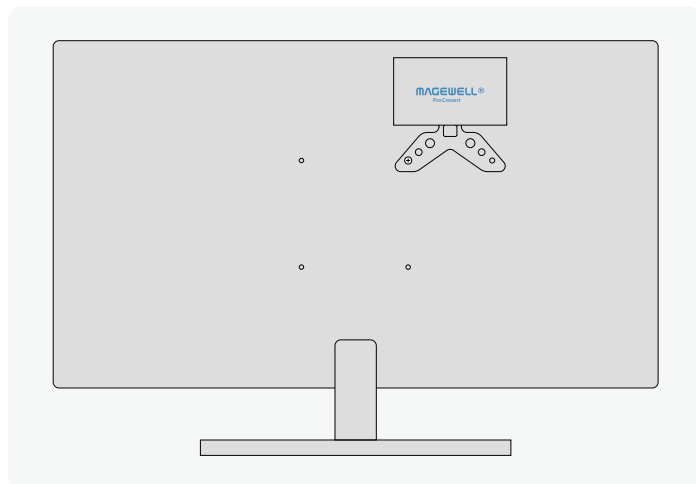

固定在带有 VESA 支架安装孔的显示器上

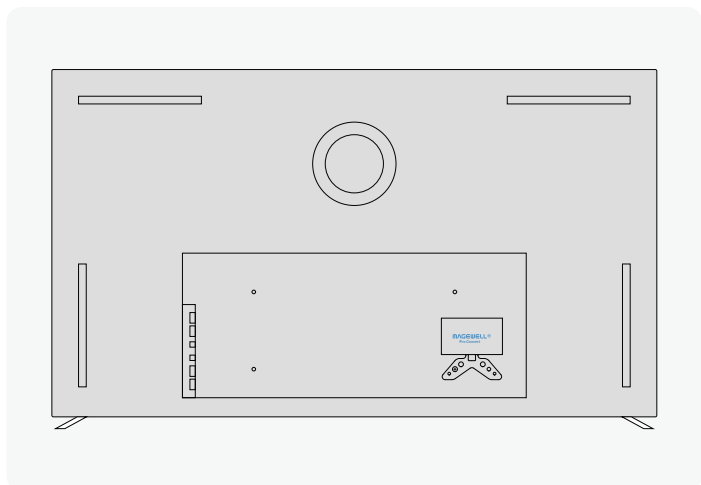

安装在电视机背面的支架安装孔上

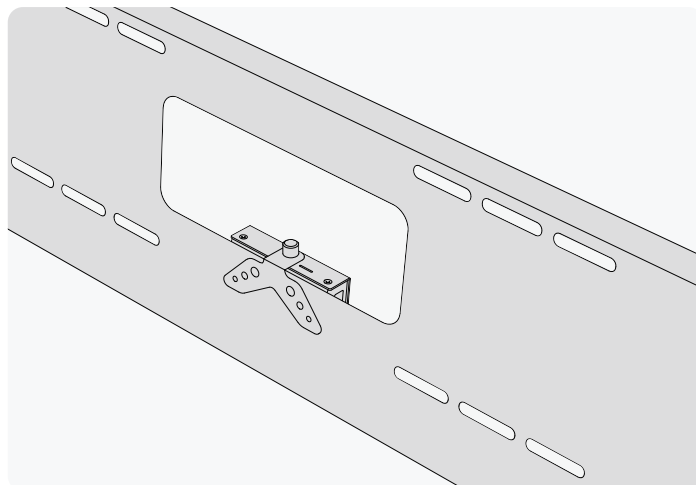

悬挂在显示屏背板支架上,或其他便于悬挂的位置

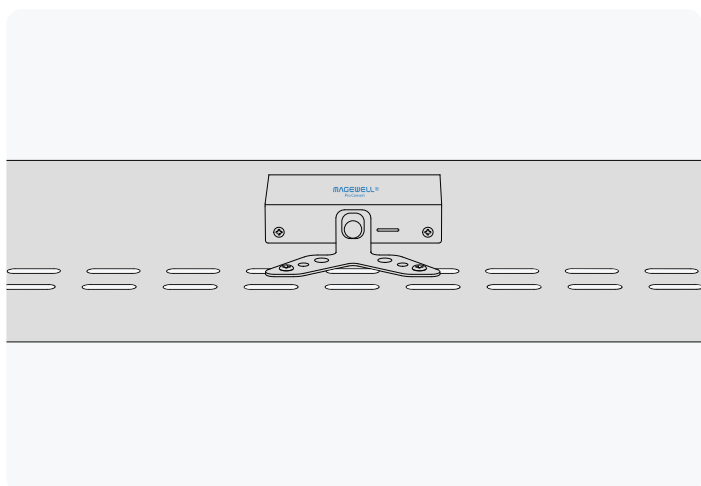

水平固定在机架上

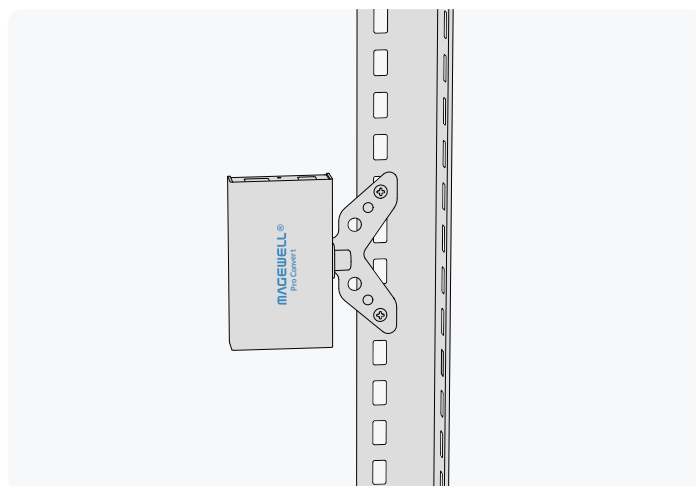

垂直固定在机架上